

ИНСТРУКЦИЯ ПО СБОРКЕ

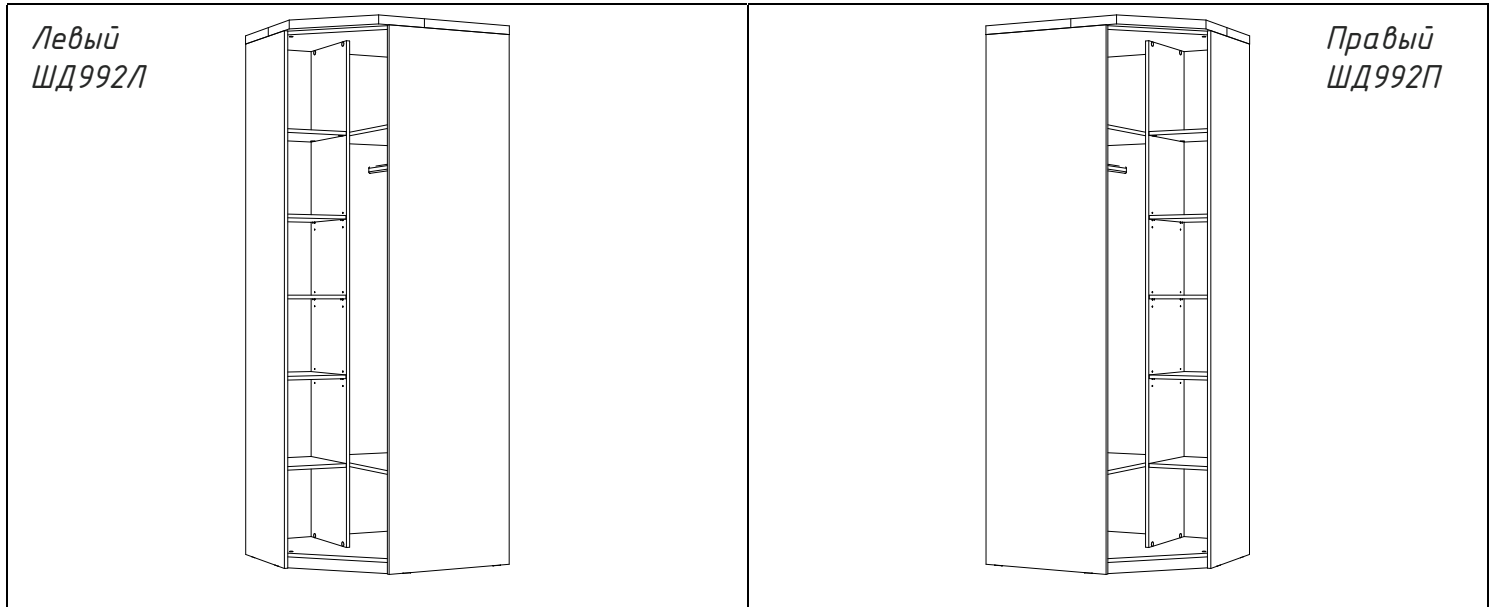























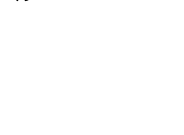

Шкаф ШД992

- сборка изделия требует необходимой квалификации или услуг специалиста по сборке мебели;
- внимательно проверьте комплектацию изделия и ознакомьтесь со схемой сборки;
- после вскрытия коробки не выбрасывайте упаковочный материал используйте его в качестве подкладки при сборке;
- обязательно сохраните этикетку с упаковки и гарантийный талон на всё время действия гарантийного срока;
- при сборке изделия обязательно соблюдайте последовательность работ указанных в схеме;
- сборку производить на ровной поверхности;
- сборку рекомендуется производить с помощником.

Общий вид

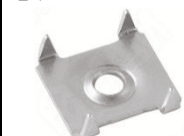

ФУРНИТУРА

1  1 м	2  30x15	3  6 шт	4  M4 4 шт	5  2x20 24 шт	6  5x11 24 шт	7  Ø8 мм 12 шт
2 шт	1 шт	6 шт	4 шт	24 шт	24 шт	12 шт
8  18 мм 12 шт	9  1 шт	10  4 шт	11  4 шт	12  3x16 2 шт	13  3,5x16 12 шт	14  4x60 2 шт
15  4,2x32 пресс 6 шт	16  Ø20мм 24 шт	17  Ø18мм 8 шт	18  37 шт	19  8x30 15 шт	20  30x15 2 шт	21  30x15 2 шт
22  8x34 12 шт	23  Ø15мм 12 шт	24  15x15 2 шт	25  Ø5мм 12 шт	26  Ø5мм 2 шт	27  4 шт	28  3,5x20 18 шт
12 шт	12 шт	2 шт	12 шт	2 шт	4 шт	18 шт

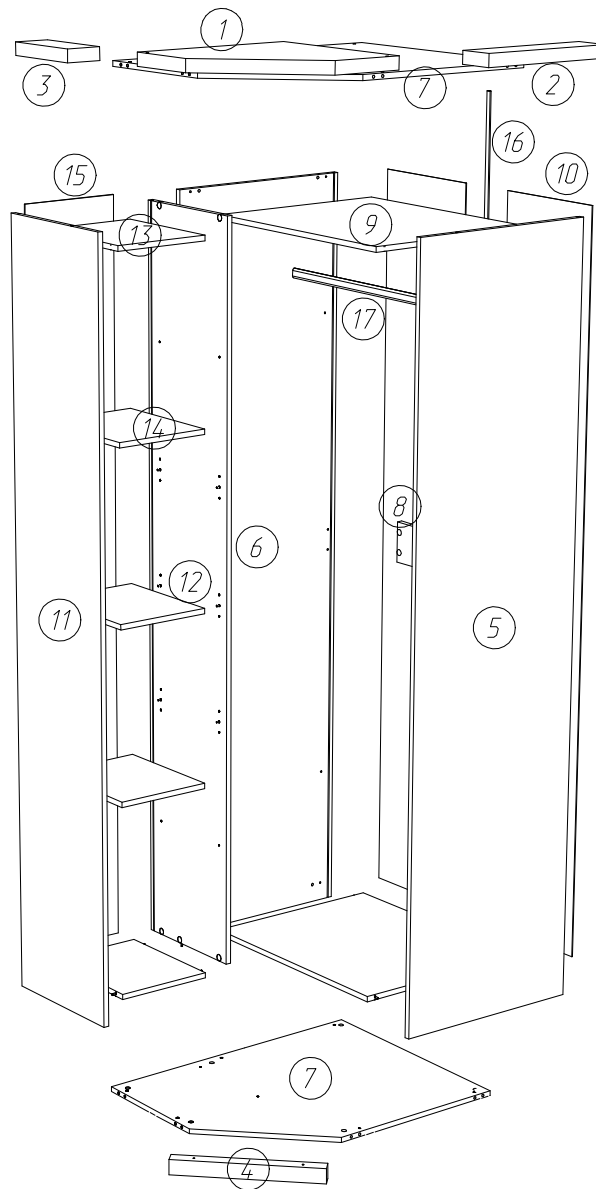

Детали

**НЕОБХОДИМЫЕ
ИНСТРУМЕНТЫ**

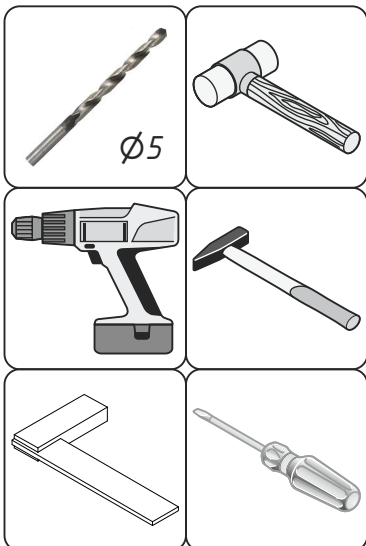

Спецификация на панели и профили			
Поз.	Наименование	Кол-во	Размер
1	Топ 1	1	504x504x38
2	Топ 2	1	426x108x38
3	Топ 3	1	253x108x38
4	Цоколь 4	1	461x48x38
5	Бок 5	1	2318x596x16
6	Задник 6	1	2318x596x16
7	Гор Верх/Низ 7	2	714x897x16
8	Царга 8	1	714x128x16
9	Гор Ср 9	2	714x570x16
10	Стенка задняя 10	2	2266x361x4
11	Бок 11	1	2318x423x16
12	Средник 12	1	2237x378x16
13	Гор СР 13	2	301x360x16
14	Полка 14	3	300x360x16
15	Стенка задняя 15	1	2266x310x3
16	Брус соедин 16	2	1049
17	Труба овальная	1	708

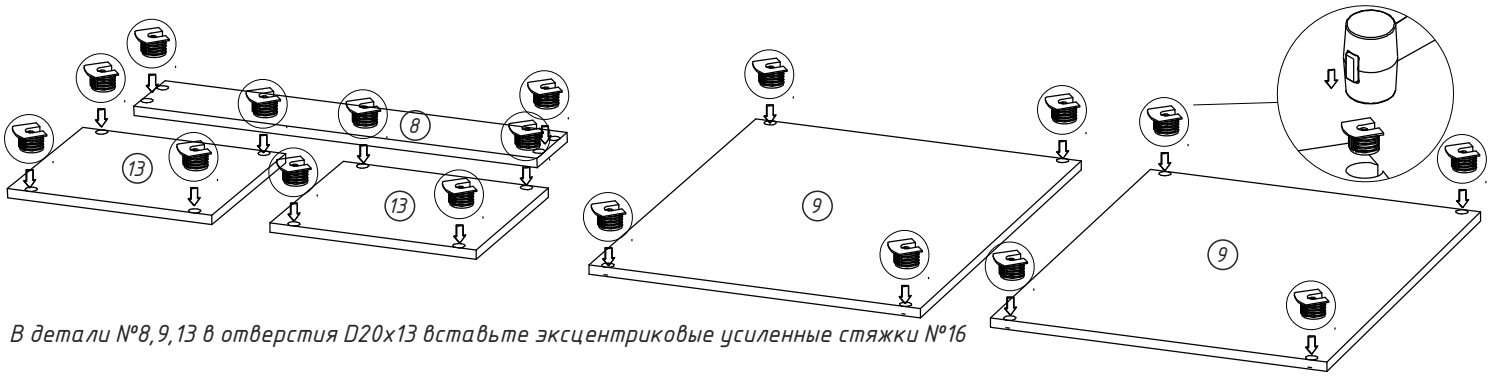

В детали №8, 9, 13 в отверстия D20x13 вставьте эксцентриковые усиленные стяжки №16

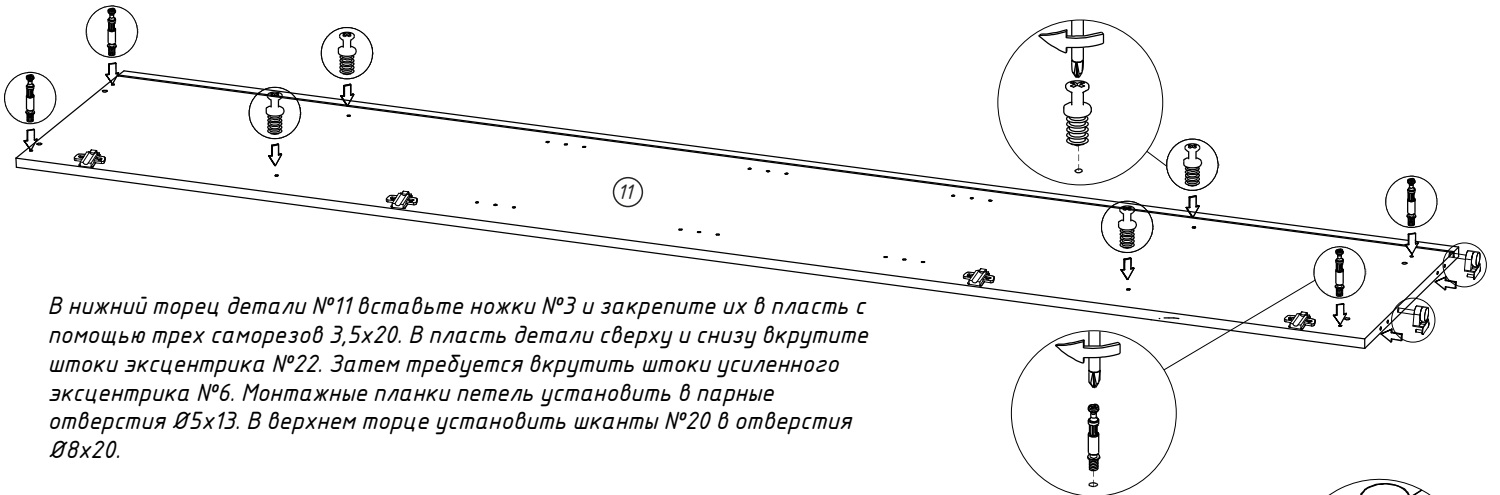

В нижний торец детали №11 вставьте ножки №3 и закрепите их в пласт с помощью трех саморезов 3,5x20. В пласт детали сверху и снизу вкрутите штоки эксцентрика №22. Затем требуется вкрутить штоки усиленного эксцентрика №6. Монтажные планки петель установить в парные отверстия Ø5x13. В верхнем торце установить шканты №20 в отверстия Ø8x20.

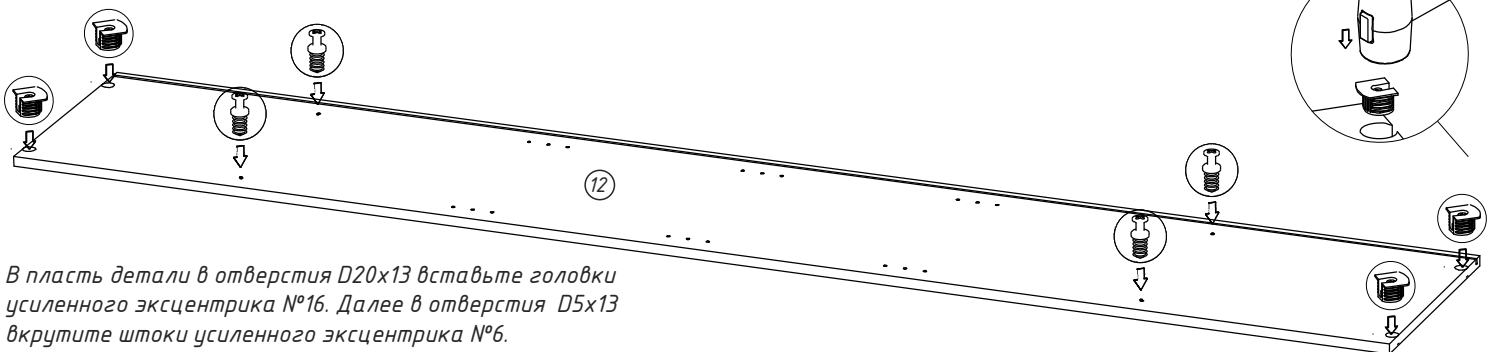

В пласт детали в отверстия D20x13 вставьте головки усиленного эксцентрика №16. Далее в отверстия D5x13 вкрутите штоки усиленного эксцентрика №6.

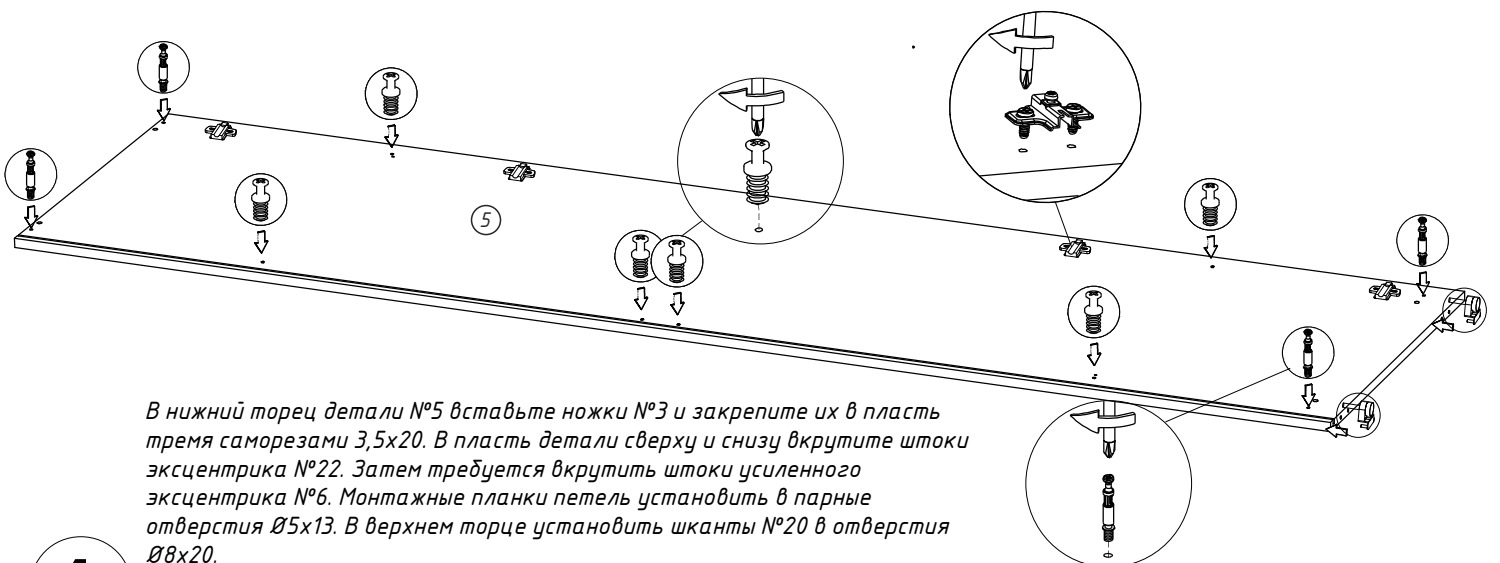

В нижний торец детали №5 вставьте ножки №3 и закрепите их в пласт тремя саморезами 3,5x20. В пласт детали сверху и снизу вкрутите штоки эксцентрика №22. Затем требуется вкрутить штоки усиленного эксцентрика №6. Монтажные планки петель установить в парные отверстия Ø5x13. В верхнем торце установить шканты №20 в отверстия Ø8x20.

1

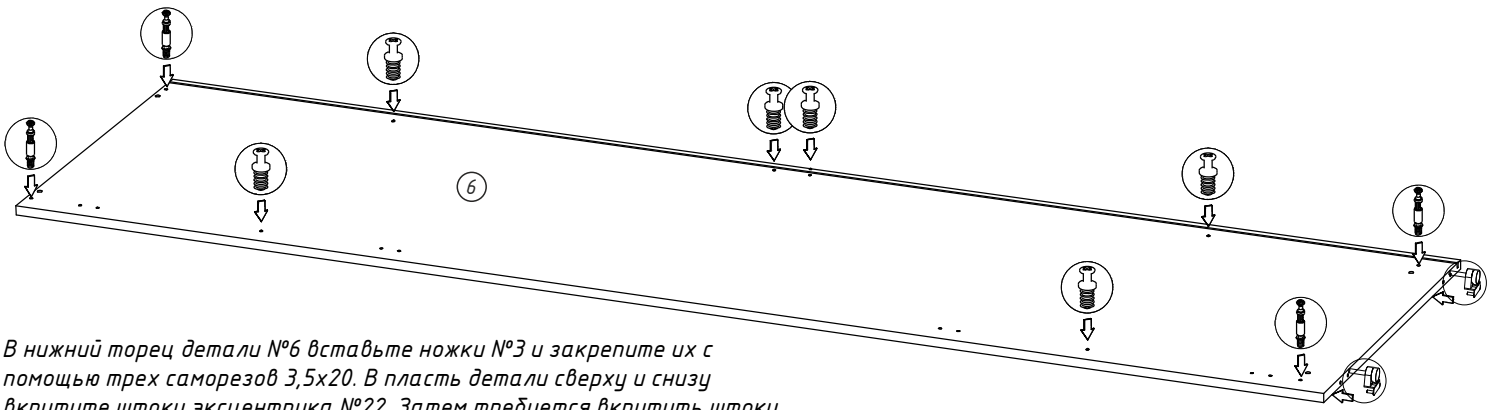

В нижний торец детали №6 вставьте ножки №3 и закрепите их с помощью трех саморезов 3,5x20. В пластъ детали сверху и снизу вкрутите штоки эксцентрика №22. Затем требуется вкрутить штоки усиленного эксцентрика №6.

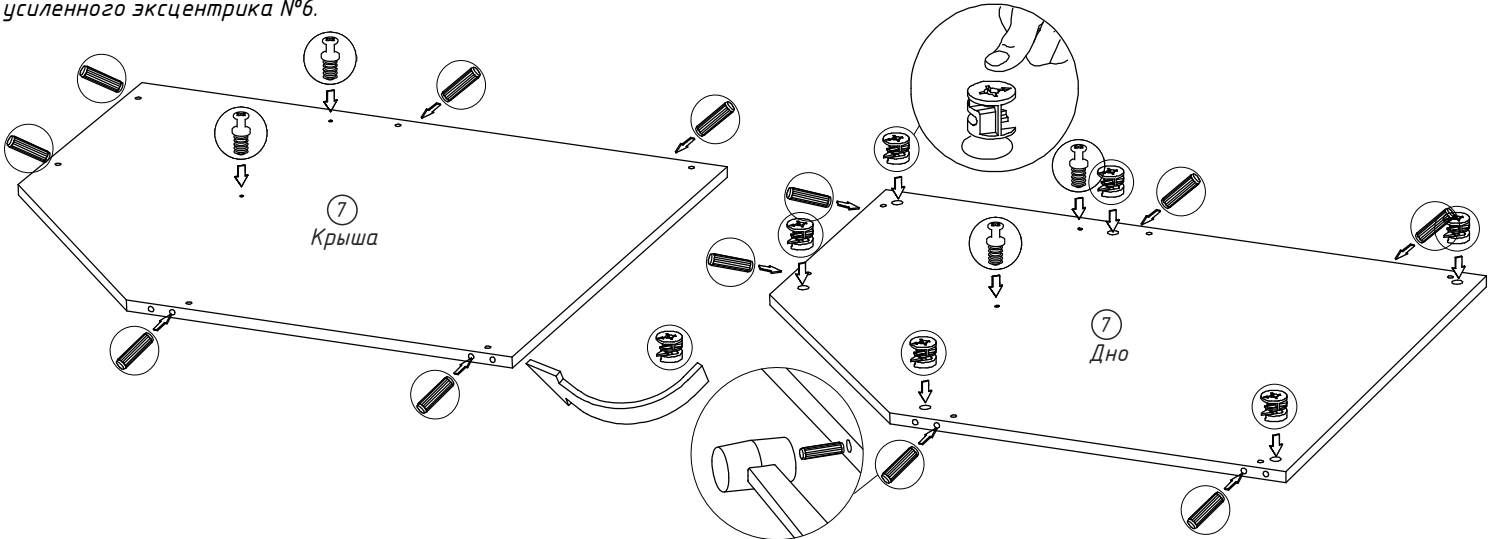

В парные детали №7 которая которые используются как крыша и дно в отверстия D15x13 вложить замки эксцентриковой стяжки №23 в торцы деталей вставить шканты №20 в отверстия D8x20. В отверстия на пласти D5 (сквозные) вкрутить штоки усиленной эксцентриковой стяжки №6. На нижнюю сторону детали №7 (Дно) прикрутить Деталь №4 саморезами 4x60 №14. Прикручивать в 5 мм от диагонального спиля Следя что бы цокольная планка не выступала за стороны детали.

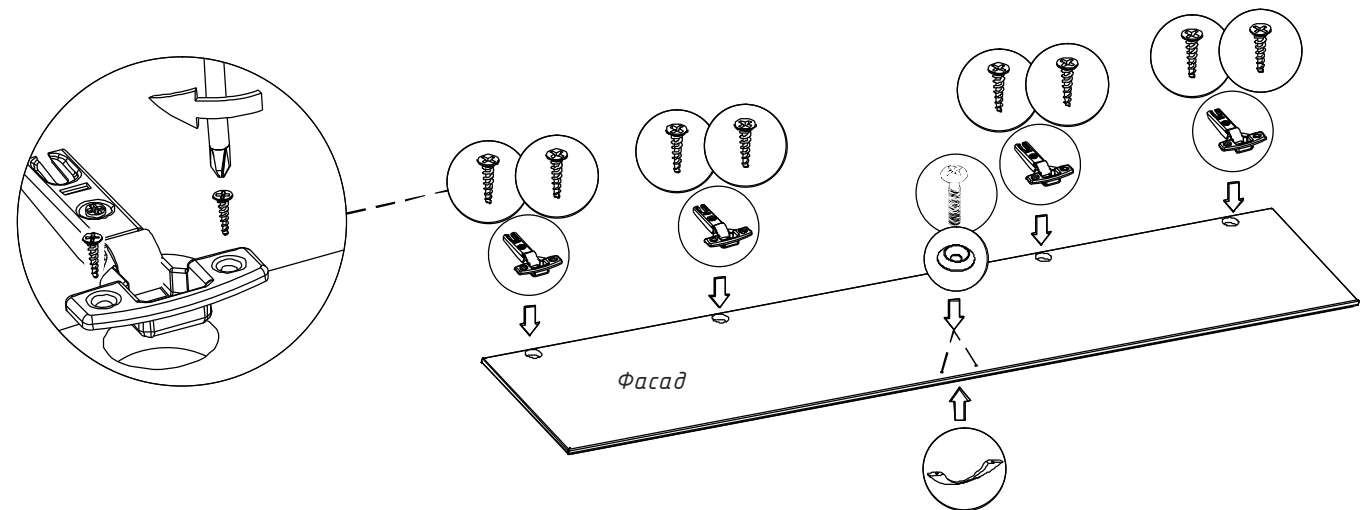

На фасадное полотно требуется прикрутить петли мебельные комплектными саморезами 3,5x16 №13, а так же досверлив отверстия D5x13 находящиеся на противоположной стороне от сверлений для чашек петель D35x13 используя комплектные винты M4 и пластиковые шайбы №19 прикрутить ручку.

На этом 1 этап - подготовительный окончен. Далее следует Этап сборки. Настоятельно рекомендуем производить её с помощником.

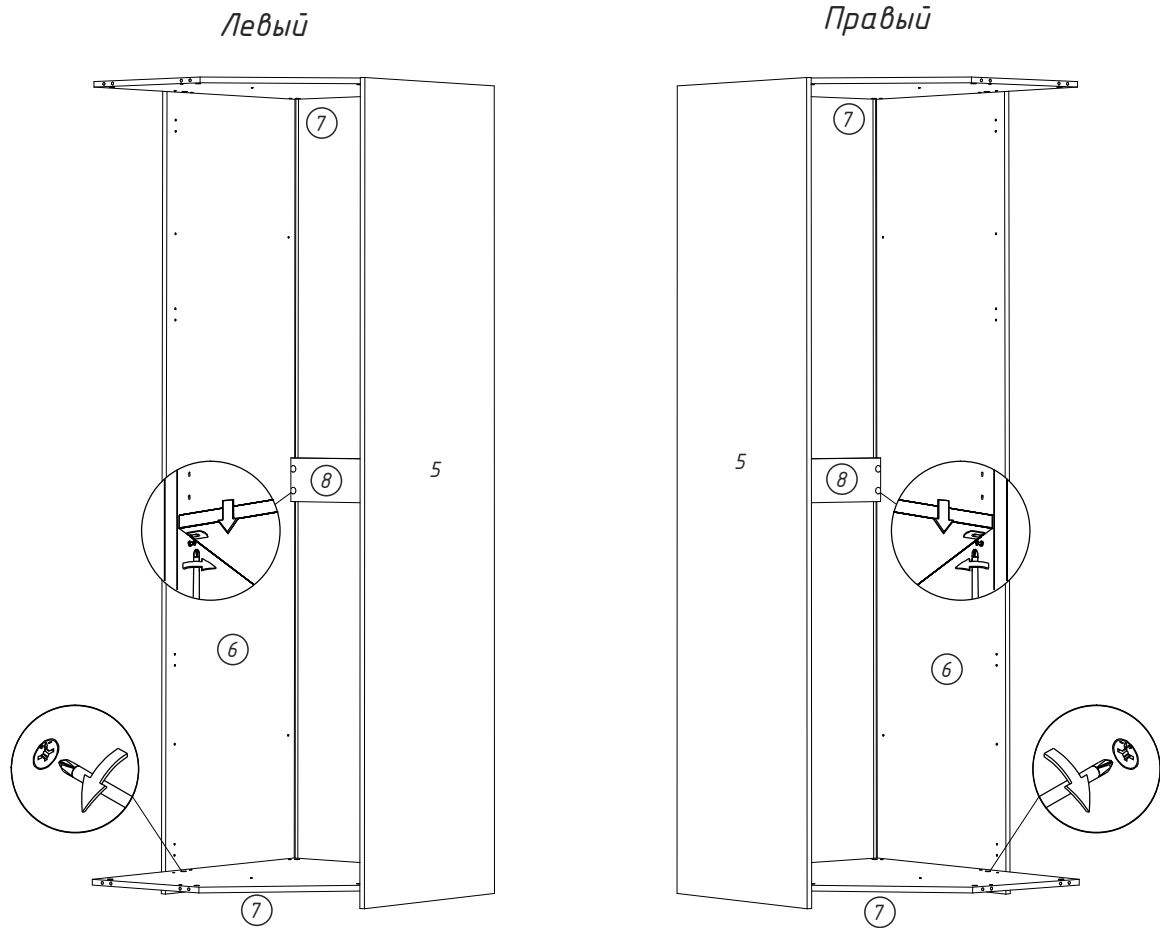

Детали №7 в зависимости от стороны (Левый-Правый) соединить в деталями №5,6. Детали №5,6 соединить царгой №8.

Завести между крышкой и дном (№7x2) Средник (№12) обернув его пазом к себе под углом вовнутрь. Так чтобы штоки усиленного эксцентрика (№5) были перед деталью. И приняв за центр вращения паз потянуть к себе противоположный край насадив штоки на усиленные эксцентрики (№16). После соединения деталей закрыть замки эксцентрика усиленного поворотом головки эксцентрика по часовой стрелке



Следующий шаг, монтаж Горизонтов (больших полок). Заведите в пространство между собранными деталями №5,6,7,12 детали №9 (2 шт) таким образом чтобы они были выше штоков эксцентриков №6 и опустите их вниз. Затем требуется закрыть замки эксцентриков поворотом отверткой по часовой стрелке головки эксцентрика.

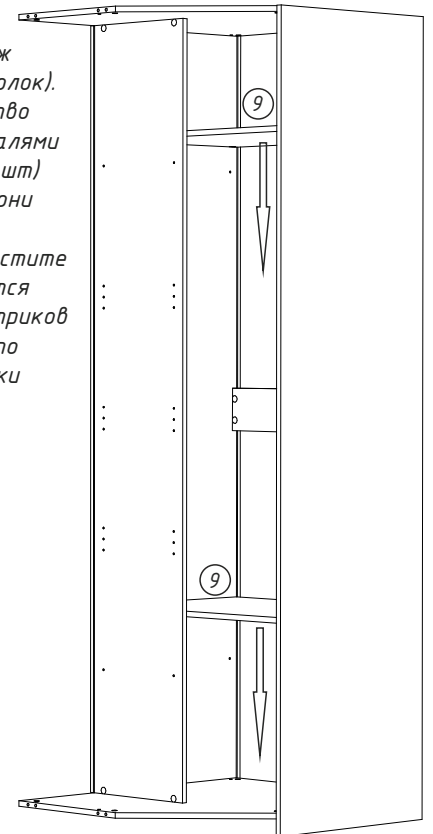

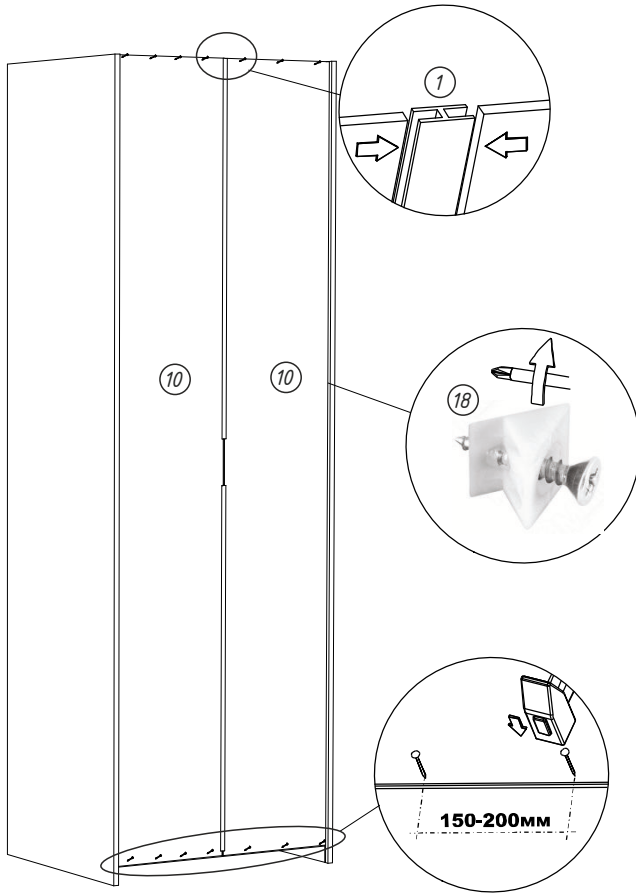

После сборки силового каркаса рекомендуется установить заднюю стенку №10 (2шт). Соединив её Соединительной планкой №1. Вставив в пазы доковой стенки №5 и Задника №6 закрепить гвоздями вбивая их в промежутке 150 – 200 мм в Дно (№7) и Крышу (№7). Затем использовать уголок для задней стенки (№18). Равномерно распределив по обеим пазам не забывая, что у нас есть ещё одна, третья задняя стенка (№15) и ей так же требуется крепёжные элементы.

К силовому каркасу с левой стороны (если это ШК992Л) последовательно: пристыковать деталь №11 закрыть замки эксцентрика повернув головки эксцентрика №23 по часовой стрелке. Затем завести детали №13 таким образом что бы они были выше штоков №5 и опустить на штоки и так же закрыть замки эксцентриков повернув головку отвёрткой или шестигранным ключом (№9) по часовой стрелке

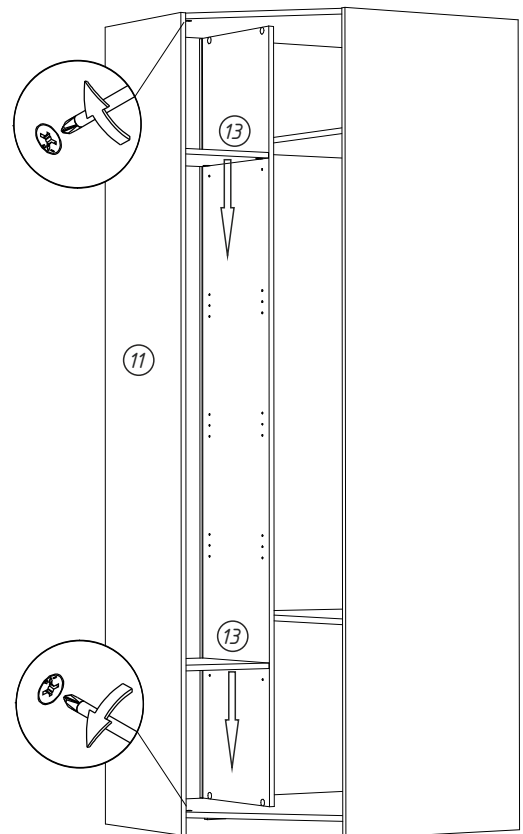

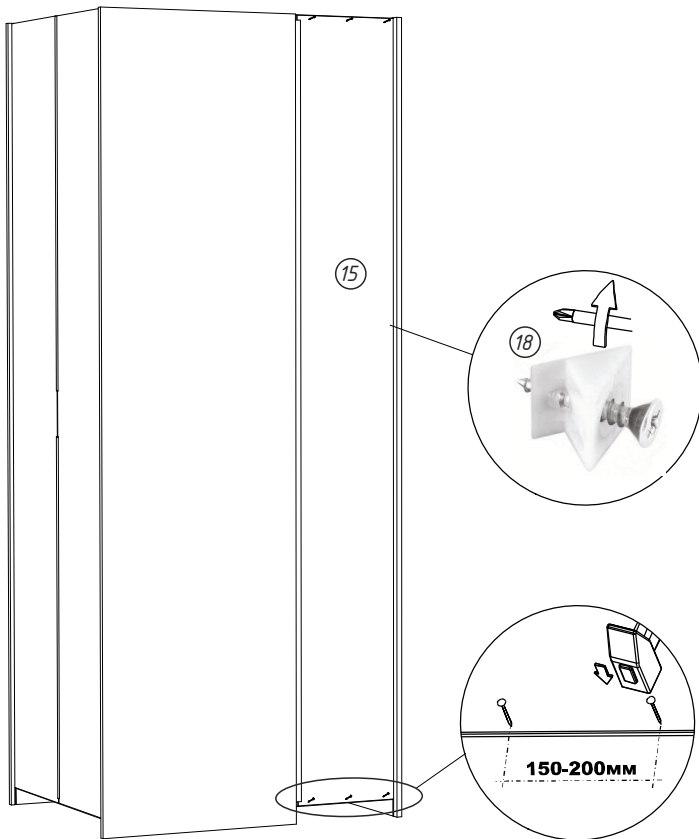

Настало время монтажа последней детали задней стенки №15. Все так же завести деталь в пазы. Поверху и понизу прибить гвоздями №5 с интервалом примерно 150-200 мм а боковые части укрепить используя уголок для задней стенки №18. Вставив в щель между деталью №15 и пазом хвостовик уголка и закрутить саморез.

Это последний этап сборки вашего шкафа.

- Навесьте дверь, при необходимости отрегулируйте зазоры как показано на схеме;
- Прикрутите к деталям №5 и 6 штангодержатель №21 на удобном для вас уровне вложите в них штангу №;
- Уложите наверх Детали Топ №1,2,3 и изнутри прикрутите используя саморезы с прессшайбой 4,2x32;
- Последний штрих, вложите полки и отрегулируйте шкаф в горизонтальной плоскости через отверстия в (Дно) №7 и закройте отверстия заглушками №7. Так же закройте заглушками головки эксцентриков №8

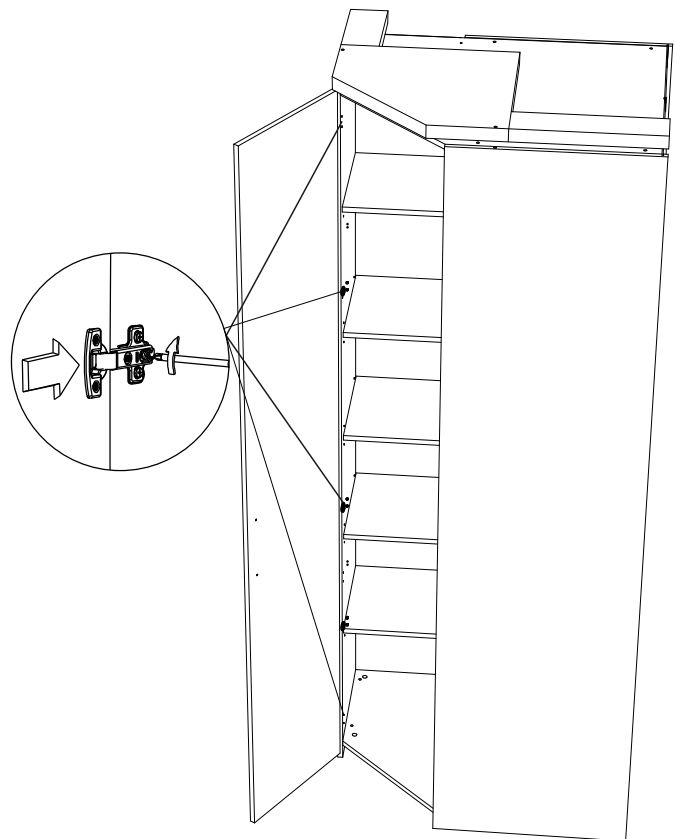

При необходимости выровнять зазор между фасадом и верхним/нижним горизонтами Детали №7 в месте указанном стрелкой со стороны притвора (противоположная сторона петлям) просверлите отверстие $\Phi 5 \times 10$ мм на расстоянии ± 40 мм от края и вставьте в отверстия Демпфер Поз. 26.

